

## CERRADURA DE ARMARIO CON HUELLAS DACTILARES

### MANUAL

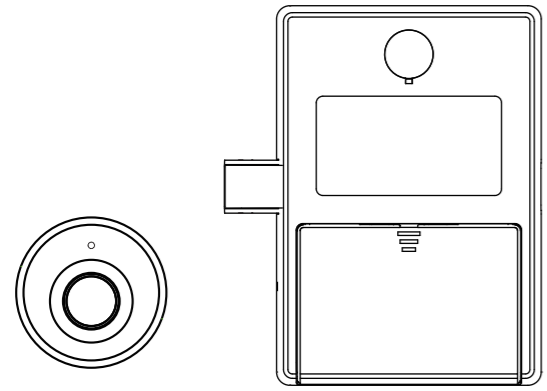

### Feature

- Sensores biométricos de alta sensibilidad.
- Capacidad de huellas dactilares: 10.
- APP para desbloqueo y gestión de emergencia.
- Escenarios de uso: cajón, armario, armario, etc.

V000250928

### NOTA:

El registro de la cerradura electrónica se realiza mediante la aplicación "TTLOCK". Descargue la aplicación "TT Lock" y regístrela antes de usarla.  
1) Busque "TT Lock" en la tienda de aplicaciones o escanee el código QR a continuación.



2) Haga clic en "Registrarse" --- ingrese su número de teléfono o correo electrónico --- ingrese su contraseña --- complete toda la información y luego haga clic en "Registrarse"

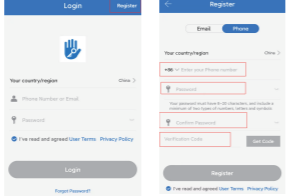

### Huella dactilar para desbloquear

- (1) En el estado de fábrica, se puede desbloquear cualquier huella dactilar.
- (2) Con la huella dactilar registrada, coloque el dedo (registrado) sobre el sensor para desbloquearlo y bloquearlo automáticamente después de 4 segundos.
- (3) Si la huella dactilar es incorrecta, la luz roja se enciende durante 2 segundos.

## INSTRUCCIONES DE LA APLICACIÓN TTLOCK

### 1. Cómo vincular la cerradura electrónica

- (1) Abra el Bluetooth y el servicio de ubicación del teléfono móvil.
- (2) Abra la aplicación TTLOCK y acceda a la página para agregar un candado , como se muestra en la figura.
- (3) Haga clic en el icono "+" de la figura (1), acceda a la página de la figura (2) , toque el sensor de huellas dactilares con cualquier dedo y, a continuación, haga clic en el icono "+" de la figura (3) para agregar el candado.

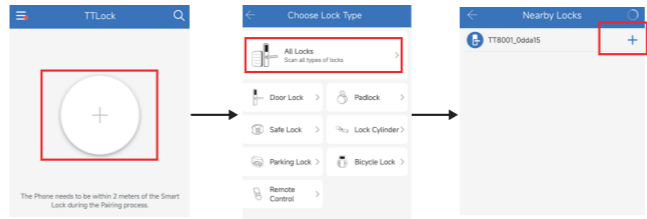

Figure (1) Figure (2) Figure (3)

(4) Cambie el nombre del bloqueo como se muestra en la Figura (4), haga clic en "Aceptar" e ingrese al menú principal como se muestra en la Figura (5) después de realizar la vinculación exitosa.



Figure (4) Figure (5)

### 2. Cómo agregar nuevas huellas dactilares

Haga clic en "Huellas digitales" en la página del menú principal y registre la operación de huella digital según las indicaciones.

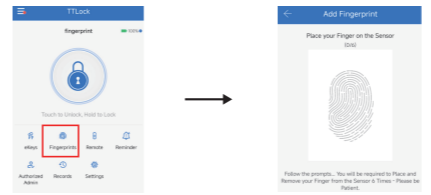

Figure (6) Figure (7)

### 3. APP para desbloquear

Haga clic en el logotipo del candado como se muestra en la Figura (8) para desbloquearlo y bloquearlo automáticamente después de 4 segundos.

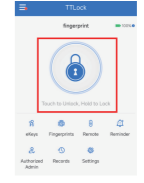

Figure (8)

### 4. Consulta de registro de apertura de cerradura

Haga clic en "Registros" en el menú principal para consultar el registro de desbloqueo.

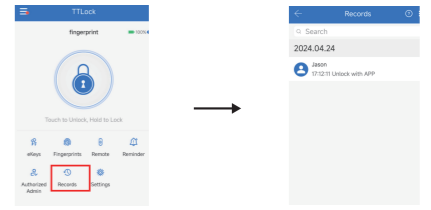

Figure (9) Figure (10)

### 5. Eliminar huellas dactilares

Haga clic en "Huellas digitales" en la página del menú principal, ingrese al menú de registro de huellas digitales, haga clic en la huella digital que desea eliminar y haga clic en "Eliminar".

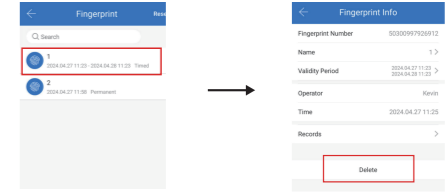

Figure (11) Figure (12)

## 6. Desvincular el equipo / restaurar la configuración de fábrica

Haga clic en "Configuración" en el menú principal, acceda a la interfaz de la Figura (14), haga clic en "Eliminar" y desvincule el dispositivo según las instrucciones. Una vez desvinculado correctamente, se restaurará la configuración de fábrica y se eliminarán todas las huellas digitales.

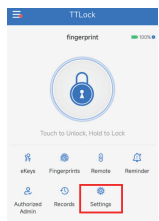

Figure (13)

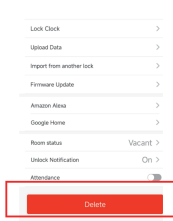
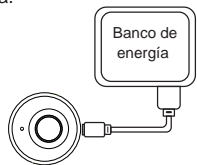

Figure (14)

## Recordatorio de bajo suministro de energía y fuente de alimentación externa

- (1) Batería insuficiente: Si las luces rojas parpadean durante 3 segundos al desbloquear la puerta, reemplace la batería a tiempo.
- (2) Si la batería no es suficiente para desbloquear, use una batería externa o un cable de carga para un desbloqueo de emergencia y luego reemplace la batería.



**NOTA:**  
3 pilas alcalinas AAA, se prohíbe el uso de pilas de carbono.

## Instrucciones de instalación

- 1. Coloque el plano de instalación en la puerta, aproximadamente 48 mm entre el marco de la puerta y el orificio central (Imagen 1), luego taladre el orificio.

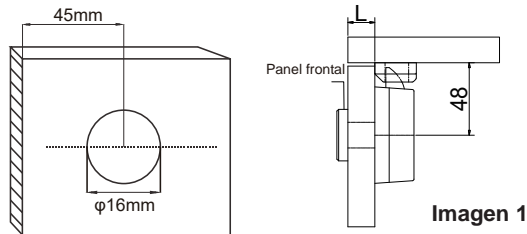

Conexión de cable

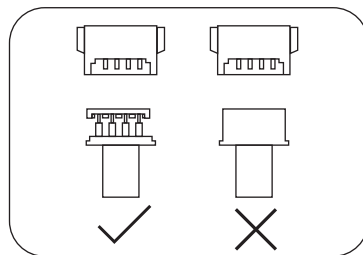

- 2. El cable pasa por el orificio central y fija el panel frontal con el tornillo ST3X14, luego conecta el cuerpo de la cerradura (sujeta el cable sin aplastarlo), fija el cuerpo de la cerradura con el tornillo ST3.5X18.



Imagen 2

- 3. Fije la placa de impacto con el tornillo ST3.5X18 (Asegúrese de que el pestillo funcione bien)



Imagen 3

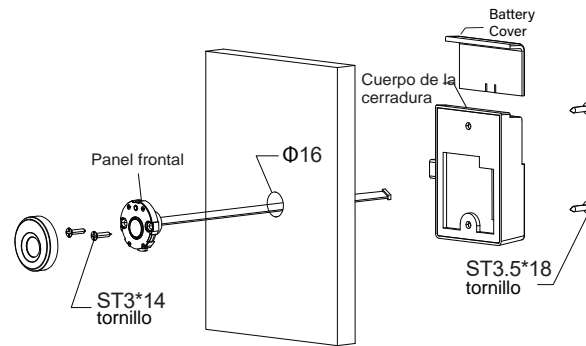

## DIBUJO DE INSTALACIÓN

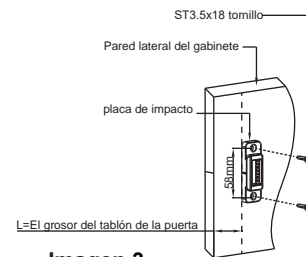
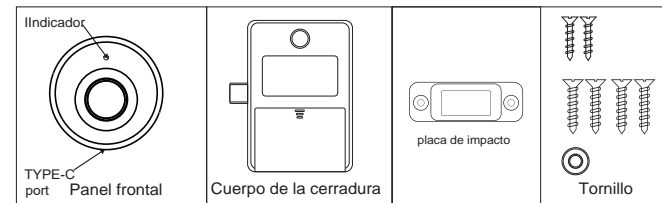
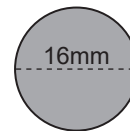

Sigue el dibujo para perforar el agujero